

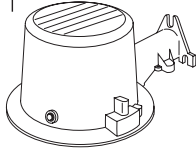

AL6501FL

PACKAGING CONTENTS / CONTENIDO DEL PAQUETE

A. Fixture housing with light sensor
 Alojamiento del accesorio con detector de luz



B. One-piece lens assembly
 Ensamblado del lente de una sola pieza



C. 65 watt fluorescent bulb
 Bombilla fluorescente de 65 vatios

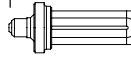

D. Access cover
 Cubierta de acceso

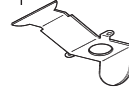

E. (3) Mounting screws
 (3) Tornillos de montaje

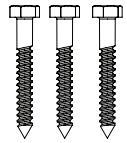

F. (2) Access cover mounting screws (attached to fixture)
 (2) Tornillos de la cubierta de acceso (conectado al accesorio)



G. (2) Lens assembly lock screws
 (2) Tornillos de fijación del ensamblado del lente



H. (2) Washers
 (2) Arandelas

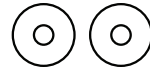

ENGLISH

ITEMS REQUIRED

(Purchase separately)

- Phillips screwdriver
- Adjustable wrench
- Drill with 3/16 in. drill bit
- 1/2 in. diameter flexible conduit (if applicable, length depends on application)
- 1/2 in. watertight conduit connectors (if applicable)
- Wire connectors

IMPORTANT SAFETY INSTRUCTIONS

When using product, basic precautions should always be followed, including the following:

- Read and follow these instructions.
- Heed all warnings, including below warnings AND those included on product.
- Save these instructions and warnings.
- For outdoor use only.
- cULus LISTED for wet location use.

WARNING

- Disconnect at fuse or circuit breaker before installing or servicing.
- Disconnect power and allow fixture to cool before changing bulb or handling fixture.
- Edges may cut. Handle with care.

Notice: Lamps contain mercury, dispose according to local, state, or federal laws. For more information, visit: www.lamprecycle.org.

CAUTION

- Connect fixture to a 120 volt, 60 Hz power source. Any other connection voids the warranty.
- Fixture should be installed by persons with experience in household wiring or by a qualified electrician. The electrical system, and the method of electrically connecting the fixture to it, must be in accordance with the National Electrical Code and local building codes.
- Always use same wattage and type of bulb that was included with the fixture. Failure to do so will void the warranty. See fixture for wattage.
- Upside down installation can result in overheating or accumulation of water in fixture. Install right side up.
- MINIMUM 90° C SUPPLY CONDUCTORS.
- This device complies with Part 18 of the FCC Rules.
- This product may cause interference to radio equipment and should not be installed near maritime safety communications equipment, ships at sea or other critical navigation or communications equipment operating between 0.45-30 MHz.

MOUNTING YOUR FIXTURE

NOTE: This fixture is intended to be conduit connected to a properly installed and properly grounded metal weatherproof junction box (not included). All conduit connectors, conduit, and junction boxes (sold separately) should be UL Listed suitable for wet locations.

1. Using the pattern on the box, mark and drill holes for mounting.

NOTE: Mount this fixture in an upright position.

2. Install the two bottom mounting screws (E) first, leaving enough room between the mounting screws and the mounting surface to accommodate mounting the fixture.

3. Screw the top mounting screw (E) into the predrilled hole and back the screw out. This will leave the hole threaded and make installation of the fixture easier.

4. Remove access cover (D) from parts bag.

5. Install the first conduit connector and conduit (sold separately) into the access cover (D).

6. Feed supply wires into conduit and make wiring connections as described in "Wiring Your Fixture".

7. Attach access cover (D) to the light fixture (A) using the two access cover mounting screws (F) provided (Fig. 1).

NOTE: Make sure all wiring is placed into the arm prior to tightening the access cover screws (F).

8. Using the three mounting screws (E) provided, bolt the housing (A) to the mounting surface.

9. Connect second conduit and conduit connector at the junction box (Fig. 2).

10. Fasten lens assembly (B) to housing (A) using the two lens assembly lock screws (G) and two washers (H) provided (Fig. 3).

NOTE: Washers must be used to keep the lens in place.

WIRING YOUR FIXTURE

1. Turn off the power at the main fuse/breaker box.

2. Attach ground wire that is attached to fixture housing (A) to the junction box earth ground wire.

3. Connect the black fixture wire to the black supply wire (hot). Attach UL approved wire connector (sold separately).

4. Connect the white fixture wire to the white supply wire (neutral). Attach UL approved wire connector (sold separately).

Fig. 1

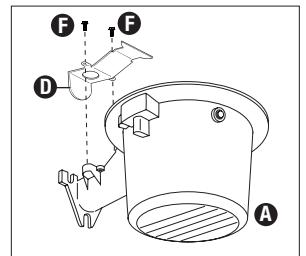

Fig. 2

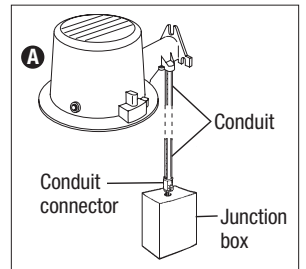
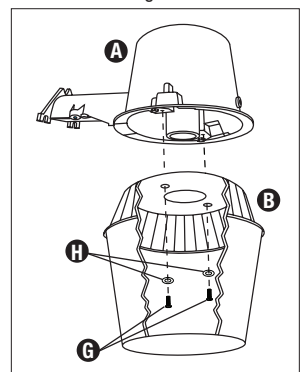

Fig. 3



NOTE: Be careful to connect the wires correctly. Make sure no bare strands of wire extend from the wire nut or other approved wire connectors (sold separately).

INSTALLING THE BULB

1. Screw the bulb (C) securely into socket.
2. Back the bulb (C) out one or two turns, then screw bulb (C) back to insure proper position in socket.
3. Turn power back ON.

TROUBLESHOOTING

Problem	Cause / Solution
Light Does Not Come On Or Light Comes On For Only A Few Seconds	No power to the fixture. <ul style="list-style-type: none">• Check if circuit breaker tripped.• Confirm wall switch is ON. Bulb is not seated properly. <ul style="list-style-type: none">• Refer to "Installing Your Bulb" instructions. Bulb is faulty. <ul style="list-style-type: none">• Replace bulb. Sensor is not working properly. <ul style="list-style-type: none">• Check if light is being reflected into the sensor, causing the fixture to turn OFF. Wiring to the unit is loose. <ul style="list-style-type: none">• Confirm wiring is properly secured. Caution: Turn off power before checking.
Light Does Not Shut Off During Daytime	Light sensor is not receiving enough light to trigger switch. <ul style="list-style-type: none">• Shine a flashlight into the light sensor for 2-3 minutes. The fixture should switch OFF after two minutes. This means the sensor is not receiving enough light.
Light Cycles On and Off	Light sensor is receiving too much reflected light. <ul style="list-style-type: none">• Cover light sensor with a piece of black electrical tape. The fixture should turn ON after a slight delay. This means that extraneous or reflected light from the fixture is causing the sensor to turn the unit OFF. Install fixture where there is no reflective light. Bulb is faulty. <ul style="list-style-type: none">• Replace bulb.

2-YEAR LIMITED WARRANTY

THE FOLLOWING WARRANTY IS EXCLUSIVE AND IN LIEU OF ALL OTHER WARRANTIES, WHETHER EXPRESS, IMPLIED OR STATUTORY INCLUDING, BUT NOT LIMITED TO, ANY WARRANTY OF MERCHANTABILITY OR FITNESS FOR ANY PARTICULAR PURPOSE. Cooper Lighting Solutions ("CLS") warrants to customers that, for a period of two years from the date of purchase, CLS products will be free from defects in materials and workmanship. The obligation of CLS under this warranty is expressly limited to the provision of replacement products. This warranty is extended only to the original purchaser of the product. A purchaser's receipt or other proof of date of original purchase acceptable to CLS. This is required before warranty performance shall be rendered. This warranty does not apply to CLS products that have been altered or repaired or that have been subjected to neglect, abuse, misuse or accident (including shipping damages). This warranty does not apply to products not manufactured by CLS which have been supplied, installed, and/or used in conjunction with CLS products. Damage to the product caused by replacement bulbs or corrosion or discoloration of brass components are not covered by this warranty.

LIMITATION OF LIABILITY:

IN NO EVENT SHALL CLS BE LIABLE FOR SPECIAL, INDIRECT, INCIDENTAL, OR CONSEQUENTIAL DAMAGES (REGARDLESS OF THE FORM OF ACTION, WHETHER IN CONTRACT, STRICT LIABILITY, OR IN TORT INCLUDING NEGLIGENCE), NOR FOR LOST PROFITS; NOR SHALL THE LIABILITY OF CLS FOR ANY CLAIMS OR DAMAGE ARISING OUT OF OR CONNECTED WITH THESE TERMS OR THE MANUFACTURE, SALE, DELIVERY, USE, MAINTENANCE, REPAIR OR MODIFICATION OF CLS PRODUCTS, OR SUPPLY OF ANY REPLACEMENT PARTS THEREFORE, EXCEED THE PURCHASE PRICE OF CLS PRODUCTS GIVING RISE TO A CLAIM. NO LABOR CHARGES WILL BE ACCEPTED TO REMOVE OR INSTALL FIXTURES. To obtain warranty service, please contact CLS, at 1-800-334-6871, press option 2 for Customer Service, or via e-mail ConsumerProducts@cooperlighting.com and include the following information:

- Name, address and telephone number
- Date and place of purchase
- Catalog and quantity purchase
- Detailed description of problem

All returned products must be accompanied by a Return Goods Authorization Number issued by the Company and must be returned freight prepaid. Any product received without a Return Goods Authorization Number from the Company will be refused.

CLS is not responsible for merchandise damaged in transit. Repaired or replaced products shall be subject to the terms of this warranty and are inspected when packed. Evident or concealed damage that is made in transit should be reported at once to the carrier making the delivery and a claim filed with them.

Reproductions of this document without prior written approval of CLS, are strictly prohibited. For assistance, call 1-800-334-6871 or e-mail us at ConsumerProducts@cooperlighting.com Printed in China

ESPAÑOL

ARTÍCULOS NECESARIOS

(se compran por separado)

- Destornillador en cruz (Phillips)
- Llave inglesa ajustable
- Taladro con broca de 3/16 pulgada
- Conducto portacables flexible de 1/2 pulgada (1,27 cm) de diámetro (si aplica, la longitud depende de la aplicación)
- Conectores herméticos de conducto portacables de 1/2 pulgada (1,27 cm) (si aplica)
- Conectores de cable

INSTRUCCIONES IMPORTANTES DE SEGURIDAD

- Lea y siga estas instrucciones.
- Tenga en cuenta todas las advertencias, incluyendo las advertencias a continuación Y aquellas incluidas en el producto.
- Guarde estas instrucciones y advertencias.
- Sólo para uso en exteriores.
- cULus para ubicaciones mojadas.

⚠ ADVERTENCIA

- Antes de la instalación o reparación, desconecte la alimentación eléctrica en el fusible o interruptor de circuito.
- Desconecte la alimentación y permita que el accesorio se enfríe antes de cambiar la bombilla o manipular el accesorio.
- Las orillas pueden cortar. Manipule con cuidado.

Aviso: Las bombillas contienen mercurio y se deben desechar de acuerdo a las leyes federales, estatales o locales. Para más información, visite: www.lamprecycle.org.

PRECAUCION

- Conecte el accesorio a una fuente de energía de 120 Voltios, 60 Hz. Cualquier otro tipo de conexión anula la garantía.
- El accesorio debe ser instalado por personas con experiencia en cableado doméstico o por un electricista calificado. El sistema eléctrico y el método de conexión eléctrica del accesorio debe cumplir con el Código eléctrico nacional y los códigos locales sobre edificios.
- Utilice siempre el mismo vataje y tipo de bombilla que se incluye con el accesorio. Si no lo hace se anulará la garantía. Vea el accesorio para el vataje requerido.
- Una instalación invertida podría resultar en sobrecalentamiento o acumulación de agua en el accesorio. Este accesorio debe ser montado en posición vertical.
- UTILICE CONDUCTORES DE SUMINISTRO QUE SOPORTEN UN MÍNIMO DE 90°C.
- Este dispositivo cumple con los límites conforme a la Parte 18 de las reglas de FFC.
- Es posible que este producto cause interferencias al equipamiento de radio. No debe instalarse cerca de equipamiento de comunicaciones de seguridad marítima, barcos en el mar u otro tipo de equipamiento de comunicaciones o navegación que opere entre 0,45 y 30 MHz.

MONTAJE DEL ACCESORIO

NOTA: Este accesorio ha sido diseñado para ser conectado a través de un conducto portacables a una caja de conexiones (no se suministra) de metal resistente a la intemperie adecuadamente instalada y conectada a tierra. El conducto portacables, sus conexiones y las cajas de conexiones (cómpralos por separado) deben ser clasificadas para ubicaciones húmedas.

1. Con la ayuda del patrón en la caja, marque y taladre los agujeros para el montaje.

NOTA: Este accesorio debe ser montado en posición vertical.

2. Instale primero los dos tornillos de montaje de la parte inferior (E), dejando suficiente espacio entre los dos tornillos y la superficie de montaje para acomodar el accesorio.
3. Enrosque el tornillo de montaje (E) de la parte superior en el agujero previamente taladrado y sáquelo. Esto dejará el agujero roscado, lo que facilitará la instalación del accesorio.
4. Retire la cubierta de acceso (D) de la bolsa de piezas.
5. Instale el primer conector del conducto y el conducto (cómpralo por separado) en la cubierta de acceso (D).
6. Pase los cables de alimentación en el conducto portacables y efectúe las conexiones del cableado como está descrito en "Cableado del Accesorio".

7. Conecte la cubierta de acceso (D) al accesorio (A) utilizando los tornillos de la cubierta de acceso (F) suministrados (Fig. 1).

NOTA: Asegúrese de que todos los cables estén dentro del brazo antes de apretar los tornillos de la cubierta de acceso (F).

8. Sujete el alojamiento a la superficie de montaje utilizando los tres tornillos de montaje (E) que se suministran.

9. Conecte el segundo conducto y conector del conducto a la caja de conexiones (Fig. 2).

10. Sujete el ensamblado del lente (B) al alojamiento (A) utilizando los 2 tornillos de fijación del ensamblado del lente (G) y las 2 arandelas (I) suministrados (Fig. 3).

NOTA: Se deben utilizar juntas para mantener los lentes en su lugar.

CABLEADO DEL ACCESORIO

1. Desconecte la alimentación en la caja principal de fusibles/interruptor de circuito.
2. Conecte el cable a tierra que se encuentra conectado a la caja del accesorio (A) con el cable a tierra de la caja de conexiones.
3. Conecte el cable negro del accesorio al cable negro de suministro (activo). Acople un conector de cable aprobado por UL (cómpralo por separado).
4. Conecte el cable blanco del accesorio al cable blanco de suministro (neutral). Acople un conector de cable aprobado por UL (cómpralo por separado).

NOTA: Tenga cuidado de conectar correctamente los cables. Asegúrese de que no se extiendan tiras peladas de cable de la tuerca para cable ni de otro conector de cable aprobado (cómpralos por separado).

INSTALACIÓN DE LA BOMBILLA

1. Enrosque bien la bombilla (C) en el casquillo.
2. Desenrosque la bombilla (C) una o dos vueltas y vuélvala a enroscar para asegurarse de que esté correctamente colocado en el casquillo.
3. Vuelva a conectar la alimentación.

DIAGNOSTICO Y SOLUCION DE PROBLEMAS

Problema	Causa Posible/Acción Correctiva
La luz no se enciende o la luz se enciende sólo durante unos segundos	<p>No llega electricidad al bombilla.</p> <ul style="list-style-type: none"> • Revise si el interruptor de circuito ha saltado. • Confirme que el interruptor de pared esté encendido. <p>La bombilla no está enroscada adecuadamente.</p> <ul style="list-style-type: none"> • Consulte las instrucciones de "Instalación de la lámpara". <p>La bombilla está defectuosa.</p> <ul style="list-style-type: none"> • Cambie la bombilla. <p>El detector no está funcionando adecuadamente.</p> <ul style="list-style-type: none"> • Revise si hay luz reflejándose en el detector causando que el accesorio se apague. <p>El cableado hacia la unidad está flojo.</p> <ul style="list-style-type: none"> • Confirme que el cableado esté correctamente asegurado. <p>Precaución: Desconecte la corriente eléctrica antes de comprobarlo.</p>
La luz no se apaga durante el día	<p>El detector no está recibiendo suficiente luz como para activar el interruptor.</p> <ul style="list-style-type: none"> • Ilumine una linterna hacia el detector de luz. El accesorio debiera apagarse después de dos minutos. Esto quiere decir que el detector no está recibiendo suficiente luz.
La luz se enciende y apaga	<p>El detector de luz está recibiendo demasiada luz reflejada.</p> <ul style="list-style-type: none"> • Cubra el detector de luz con un pedazo de cinta aislante negra. El accesorio debiera encenderse después de un leve retraso. Esto quiere decir que otra luz o luz reflejada del accesorio está causando que el detector apague la unidad. Instale el aparato en lugares donde no haya luz reflectora. <p>La bombilla está defectuosa.</p> <ul style="list-style-type: none"> • Cambie la bombilla.

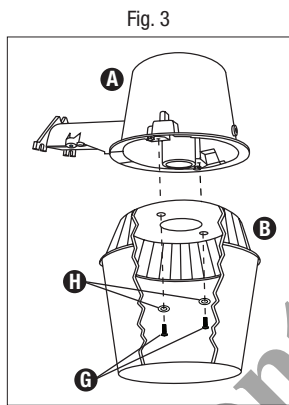
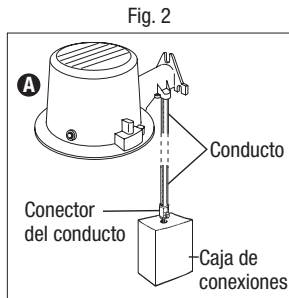
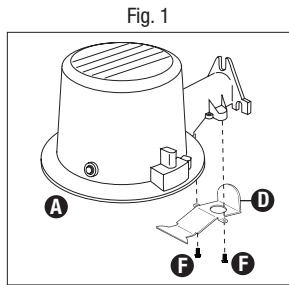

GARANTIA LIMITADA DE 2 AÑOS

LA SIGUIENTE GARANTÍA ES EXCLUSIVAY REEMPLAZA A TODAS LAS DEMÁS GARANTÍAS, YA SEAN IMPLÍCITAS, EXPLÍCITAS O ESTATUTARIAS, INCLUIDAS ENTRE OTRAS, LAS GARANTÍAS DE COMERCIALIZACIÓN E IDONEIDAD PARA UN FIN PARTICULAR.

Cooper Lighting Solutions ("CLS") garantiza a sus clientes que los productos de CLS no presentarán defectos en los materiales y en la fabricación durante un período de dos años desde la fecha de compra. La obligación de CLS según esta garantía se limita expresamente al suministro de los productos de reemplazo. Esta garantía se extiende sólo para el comprador original del producto. Un recibo del comprador u otra prueba de la fecha de compra original aceptable para CLS. Esto es necesario para la ejecución de la garantía.

Esta garantía no se aplica a los productos de CLS que hayan sido alterados o reparados o que estuvieron sujetos a negligencia, abuso, mal uso o accidente (incluso los daños durante el envío). Esta garantía no se aplica a los productos CLS no fabricados por CLS que hayan sido suministrados, instalados o utilizados junto con los productos CLS. Los daños del producto causados por bombillas de reemplazo, corrosión o decoloración de los componentes de latón no están cubiertos por esta garantía.

LIMITACIÓN DE RESPONSABILIDAD:

CLS NO SERÁ RESPONSABLE LEGAL EN NINGÚN CASO DE DAÑOS INDIRECTOS, ACCIDENTALES O RESULTANTES (SIN IMPORTAR LA ACCIÓN LEGAL, YA SEA POR CONTRATO, RESPONSABILIDAD Estricta O DE FORMA EXTRA CONTRACTUAL INCLUYENDO LA NEGLIGENCIA) TAMPOCO DE LA PÉRDIDA DE GANANCIAS, CLS TAMPOCO SERÁ RESPONSABLE DES O DAÑOS QUE SURJAN O ESTÉN CONECTADOS CON ESTOS TÉRMINOS O CON LA FABRICACIÓN, VENTA, ENTREGA, USO, MANTENIMIENTO, REPARACIÓN O MODIFICACIÓN DE LOS PRODUCTOS DE CLS O DEL SUMINISTRO DE CUALQUIER PIEZA DE REPUESTO QUE EXCEDA EL PRECIO DE COMPRA DE LOS PRODUCTOS DE CLS ORIGINANDO UN RECLAMO. NO SE ACEPTARÁN CARGOS POR MANO DE OBRA PARA QUITAR O INSTALAR LOS ACCESORIOS.

Para obtener el servicio de la garantía comuníquese con CLS, al 1-800-334-6871, presione la opción 2 para el Servicio al Cliente, o por correo electrónico a ConsumerProducts@cooperlighting.com e incluya la siguiente información:

- Nombre, dirección y número de teléfono
- Fecha y lugar de compra
- Catálogo y cantidad de la compra
- Descripción detallada del problema

Todos los productos devueltos deben estar acompañados por un Número de autorización de productos devueltos emitido por la compañía y deben devolverse con flete prepago. Se rechazará todo producto recibido sin un Número de autorización de productos devueltos desde la compañía.

CLS no se hace responsable por la mercancía dañada durante el transporte.

Los productos reparados o reemplazados estarán sujetos a los términos de esta garantía y se inspeccionan al ser empacados. El daño evidente y oculto que se provoque durante el transporte se debe informar de inmediato al transportista que realiza la entrega y se debe presentar un reclamo.

La reproducción de este documento sin la aprobación previa por escrito de CLS está estrictamente prohibida. Para solicitar ayuda, llame al 1-800-334-6871 o envíe un correo electrónico a ConsumerProducts@cooperlighting.com Impreso en China



Cooper Lighting Solutions
1121 Highway 74 South, Peachtree City, GA 30269
www.cooperlighting.com

© 2020 Cooper Lighting Solutions

03/11
825-0604